



A Engenharia
REVERSA DA
PLENITUDE

A Engenharia Reversa da Plenitude

O algoritmo de Tiago 1 para transformar problemas em recompensas.

O Destino Final: Sem lhes faltar coisa alguma

A busca universal humana é suprir necessidades.
O objetivo máximo do desenvolvimento é atingir um estado de plenitude onde nada falta.

ERRO COMUM:
Tentar alcançar o topo contornando os degraus estruturais.

A SOLUÇÃO:
Engenharia reversa.
Partir do destino e mapear os pré-requisitos inegociáveis.

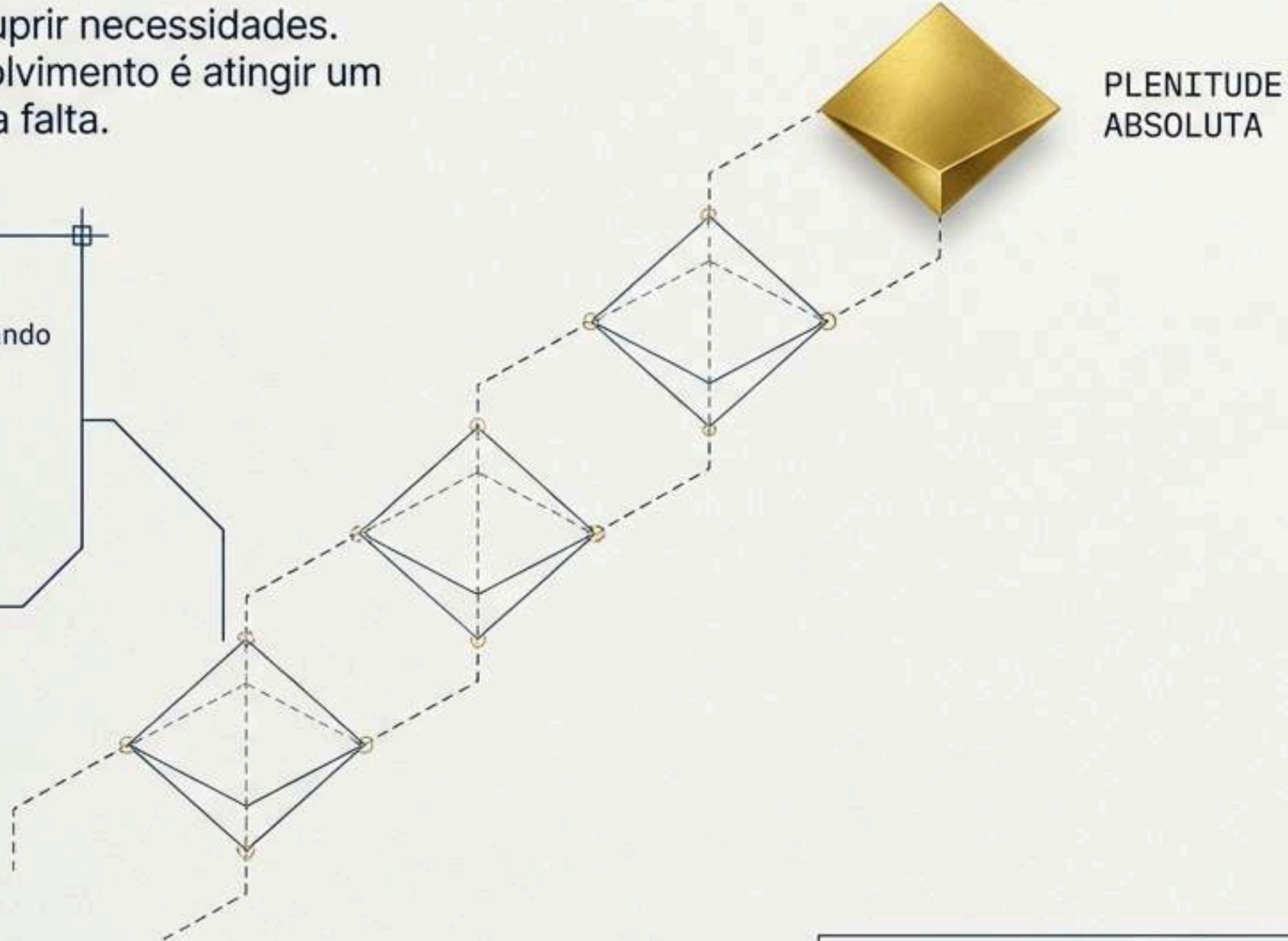

O Paradigma da Porta Oculta

A fuga dos grandes problemas nasce de uma falha de percepção. O problema não é um obstáculo; é a própria solução encapsulada.

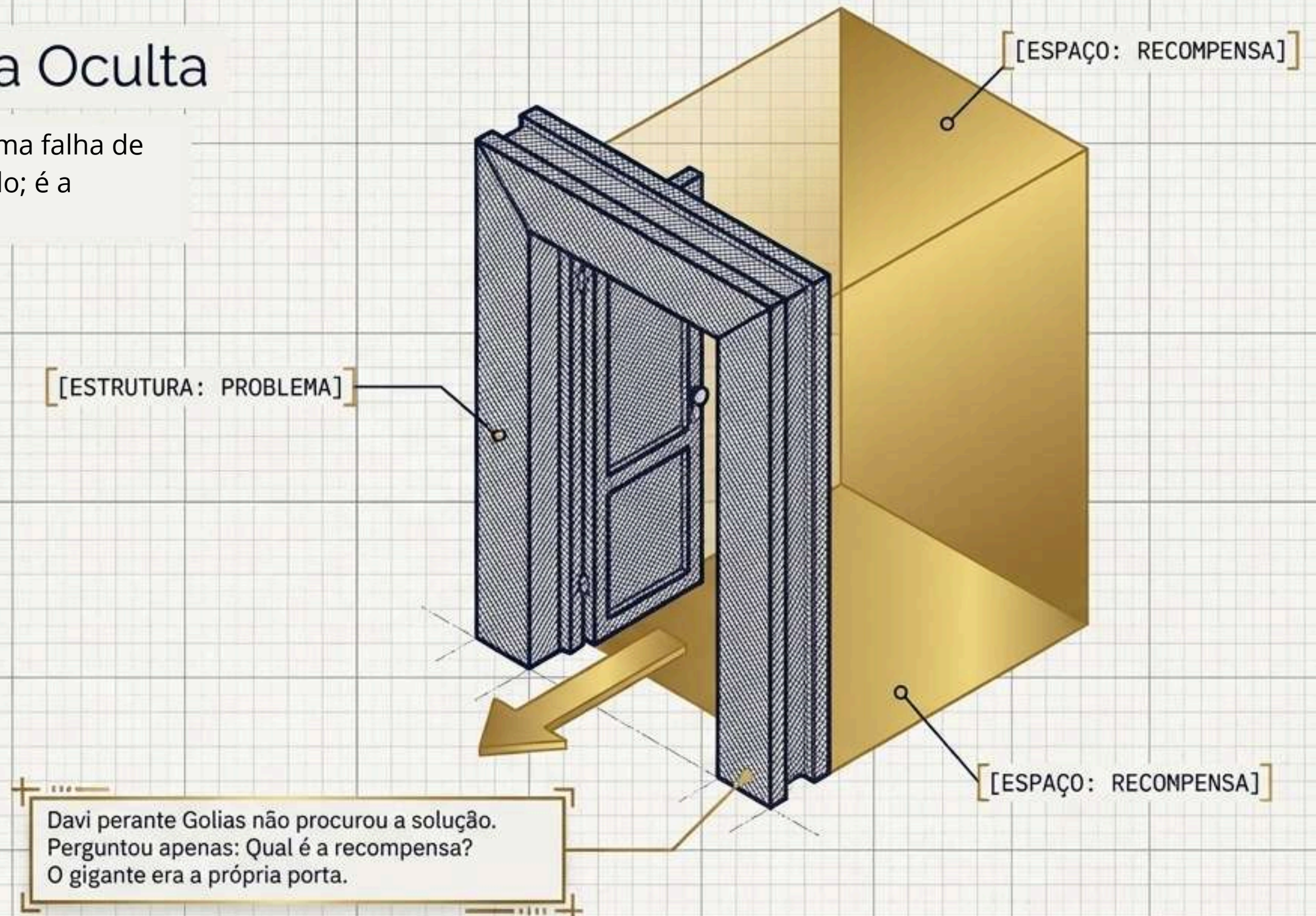

A Descodificação do Algoritmo

A prova da vossa fé
produz perseverança...
ação completa...
maduros e íntegros...
sem lhes faltar coisa
alguma.
(Tiago 1)

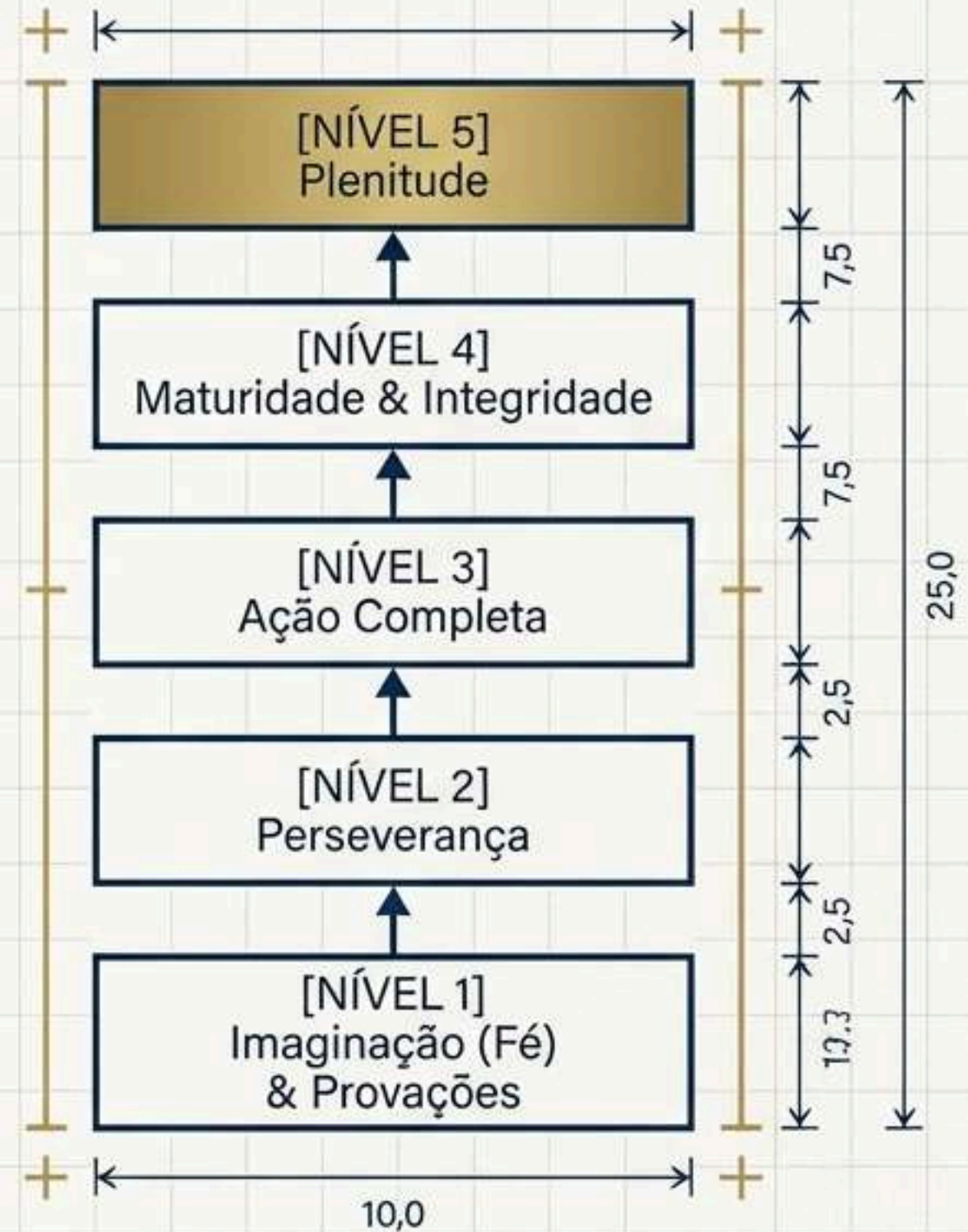

Os Pré-Requisitos: Maturidade & Integridade

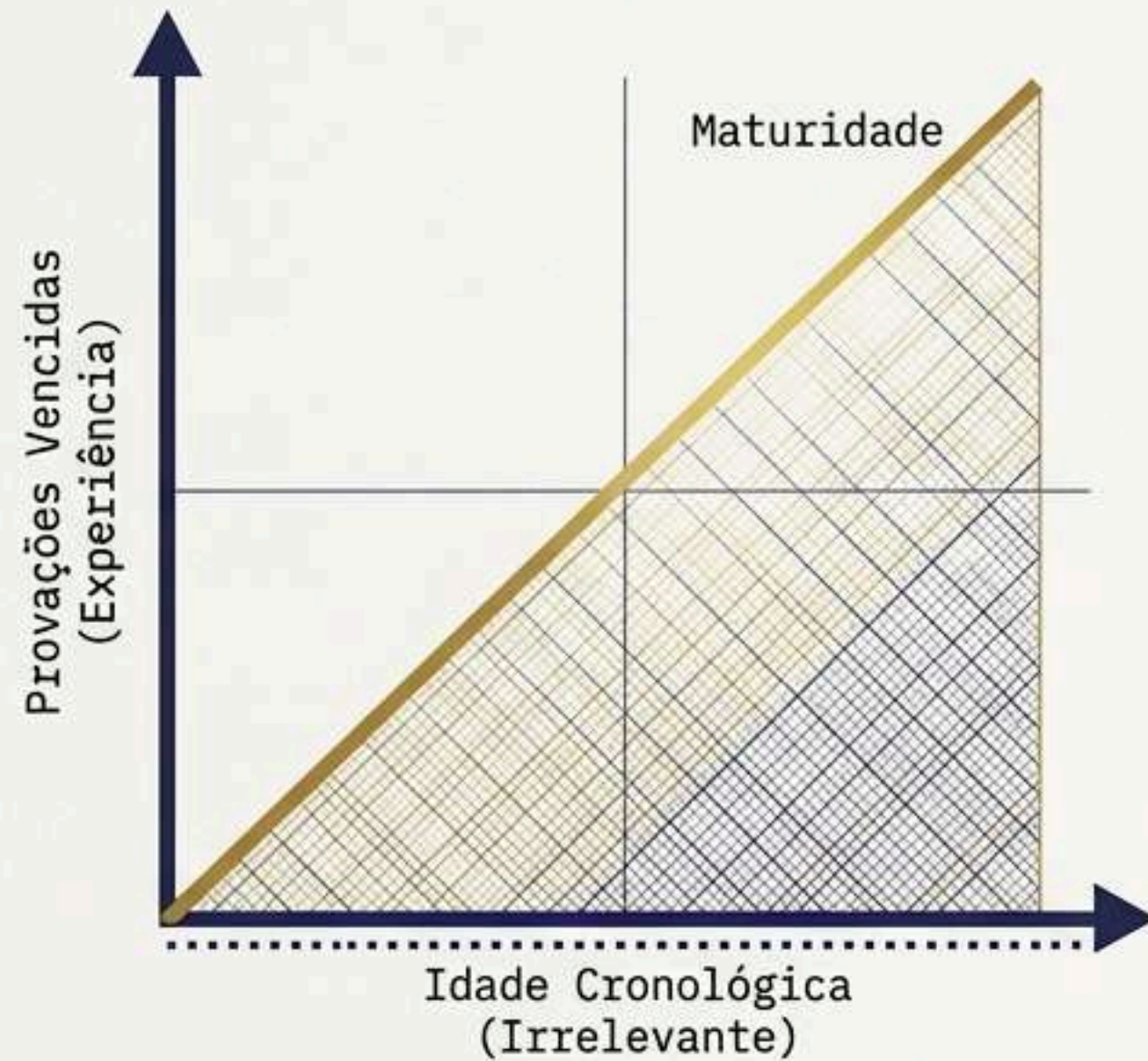

Maturidade não é uma função do tempo.
É uma função direta da densidade de experiências enfrentadas.

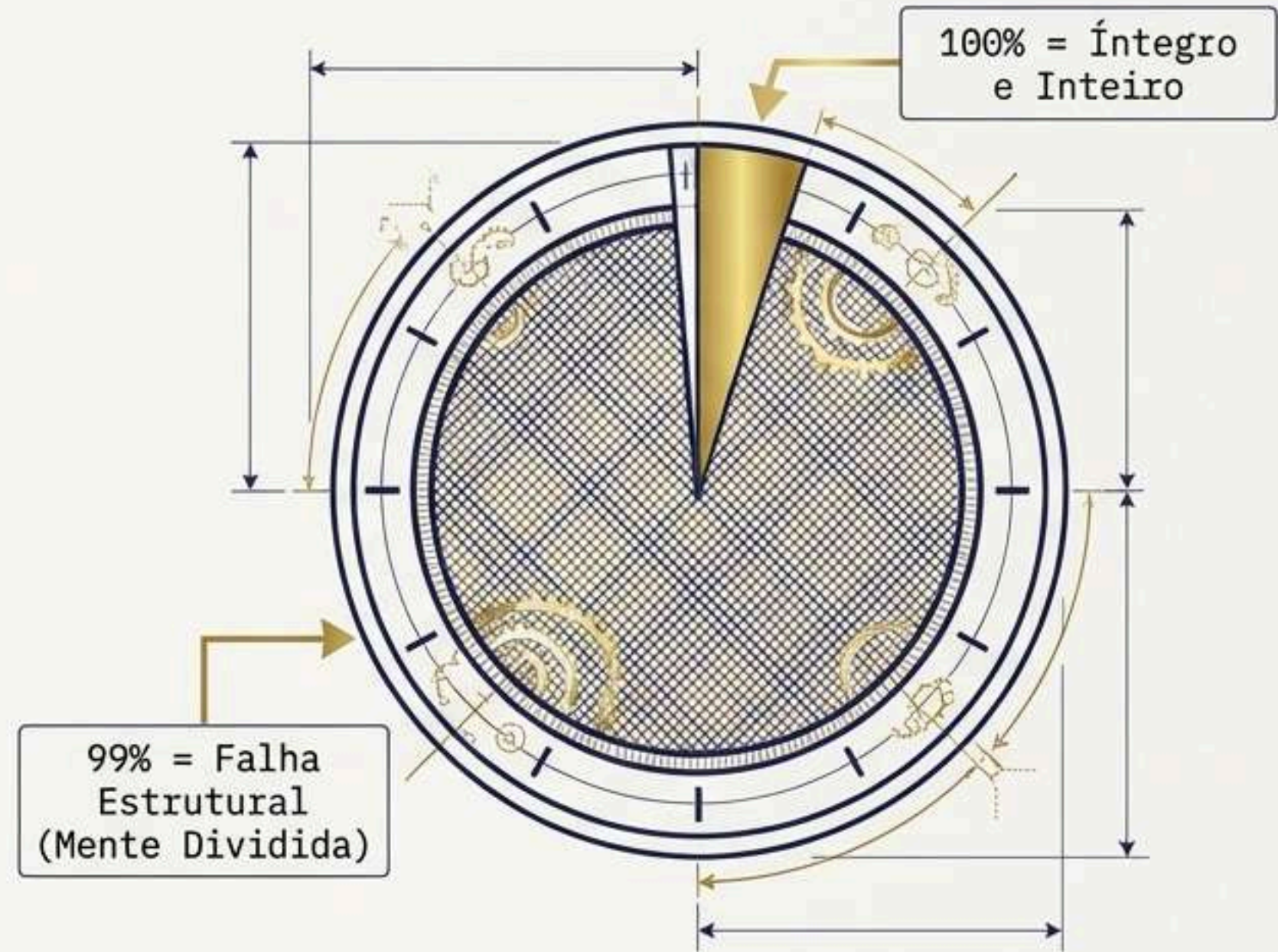

A plenitude exige 100%. 99% de dedicação é matematicamente igual a uma falha.

O Motor da Execução: Ação Completa

O fator que impede o crescimento humano não é a falta de iniciativa, mas a ausência de disciplina inegociável para ir até ao fim.



 **INSIGHT:** Quando falta algo no resultado final, é porque a ação foi interrompida antes da conclusão.

O Antídoto Contra a Desistência: Perseverança

A vitória pertence exclusivamente àqueles que permanecem.
A perseverança é a cola estrutural que garante a Ação Completa ao longo dos anos.



A passagem do tempo expurga todos, exceto os que mantêm o compromisso intacto.

O Combustível: Fé como Imaginação Visualizada

O que faz alguém permanecer numa jornada brutal não é a força bruta, são os seus olhos. A fé é a engenharia da imaginação.

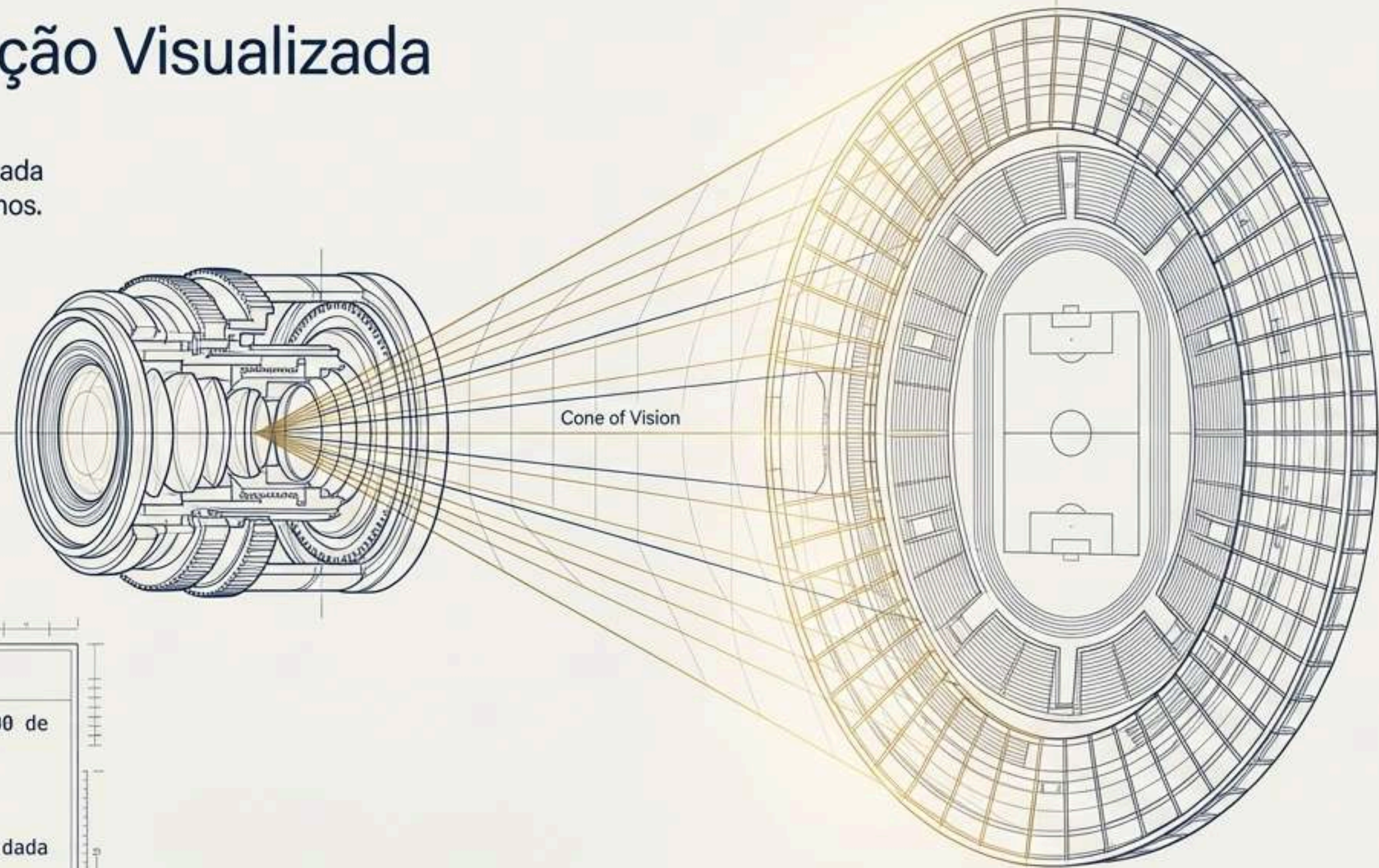

Estudo de Caso: Goiânia

Cenário: Faltavam 2 semanas. Apenas 1.000 de 16.000 bilhetes vendidos.

Ação: Não cancelar. Estabilizar a visão estrutural e aplicar Ação Completa.

Resultado: 16.000 presentes. Se lhe foi dada a visão, ser-lhe-á dada a provisão.

A Matéria-Prima do Algoritmo: Problemas

A fé não cresce no vácuo. Cada problema enfrentado é uma resistência mecânica que expande o repertório visual e a capacidade de imaginação.

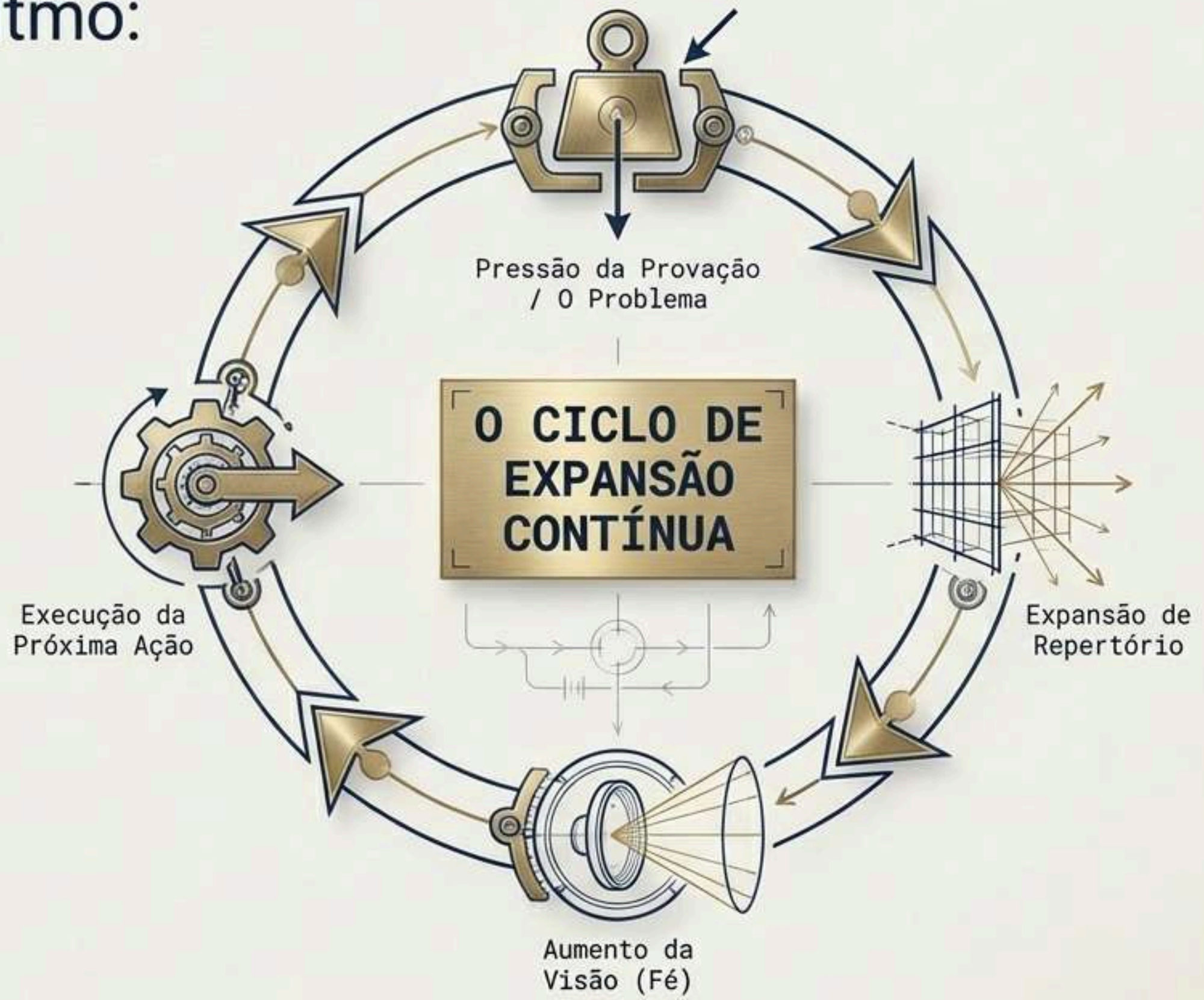

A Função Expurgatória: O Filtro de Resistência

A provação tem uma função mecânica clara: atuar como resistência aerodinâmica para sacudir e remover a falta de compromisso, protegendo o objetivo final.

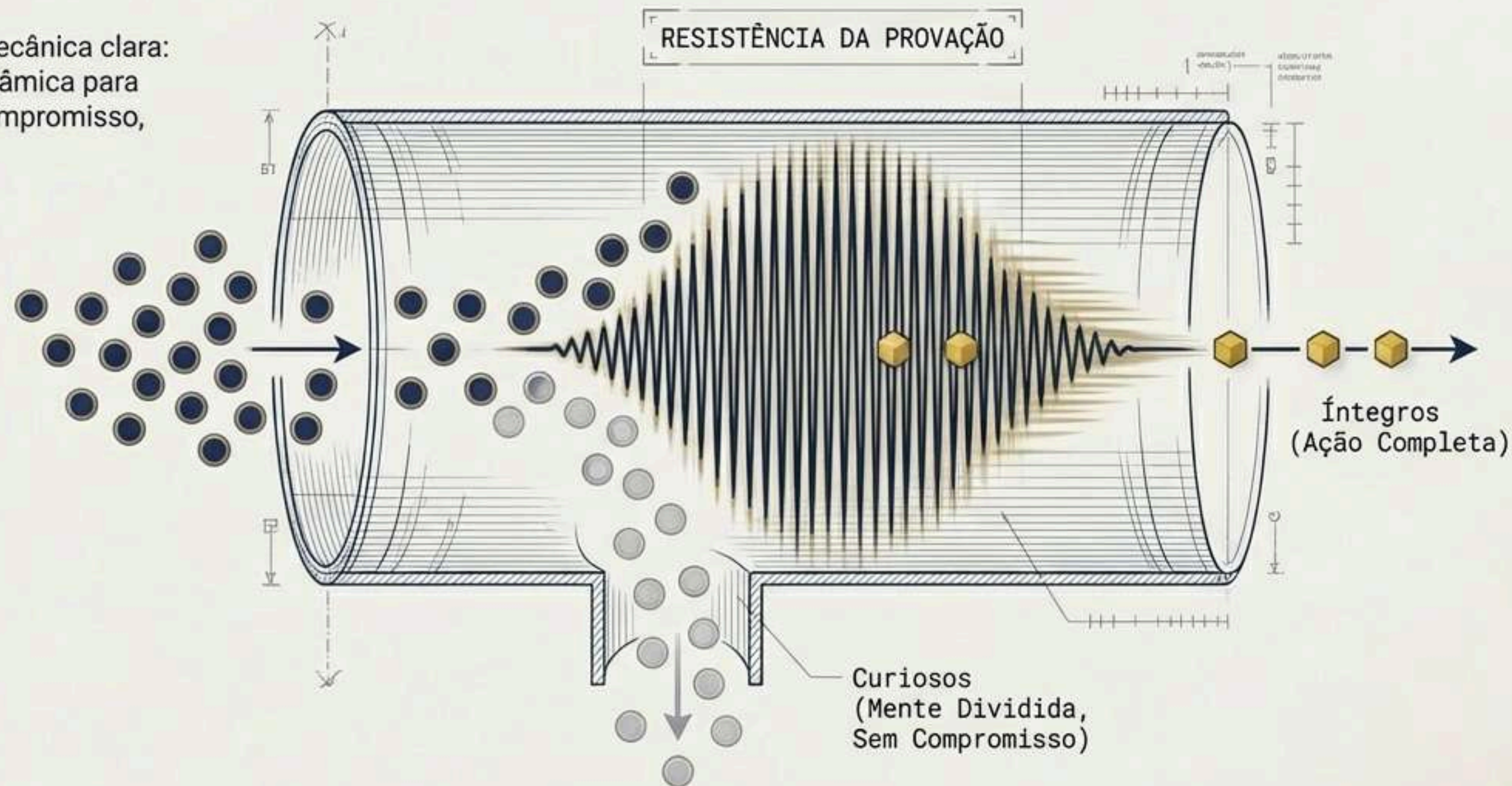

A Armadilha do Crescimento: Propósito vs. Propostas

Quando há crescimento e exposição, a maior ameaça deixa de ser o fracasso e passa a ser a distração. O foco é aprender a dizer "Não".

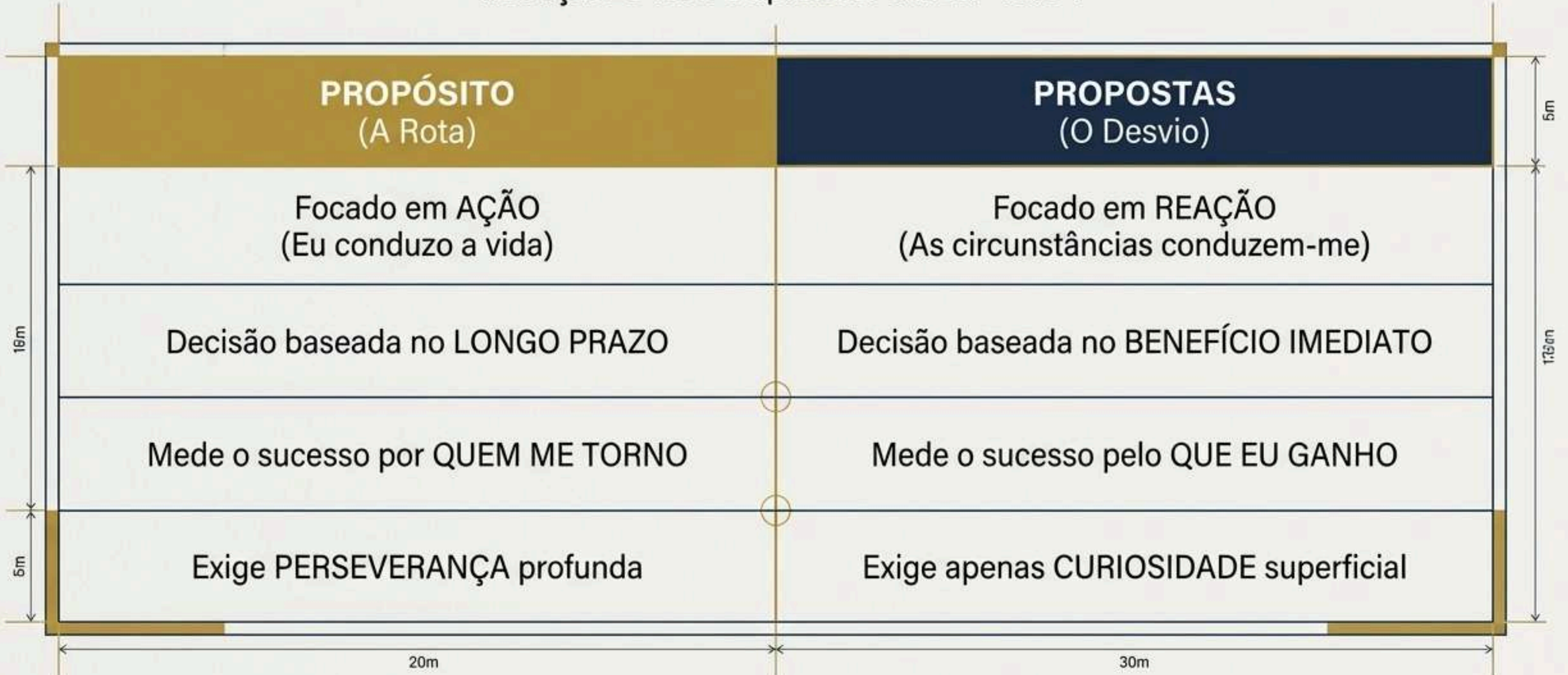

A Verdadeira Moeda de Troca: O Transbordo

O grande segredo da jornada não está naquilo que entrega ou vende. O jogo real é interno e transformacional.

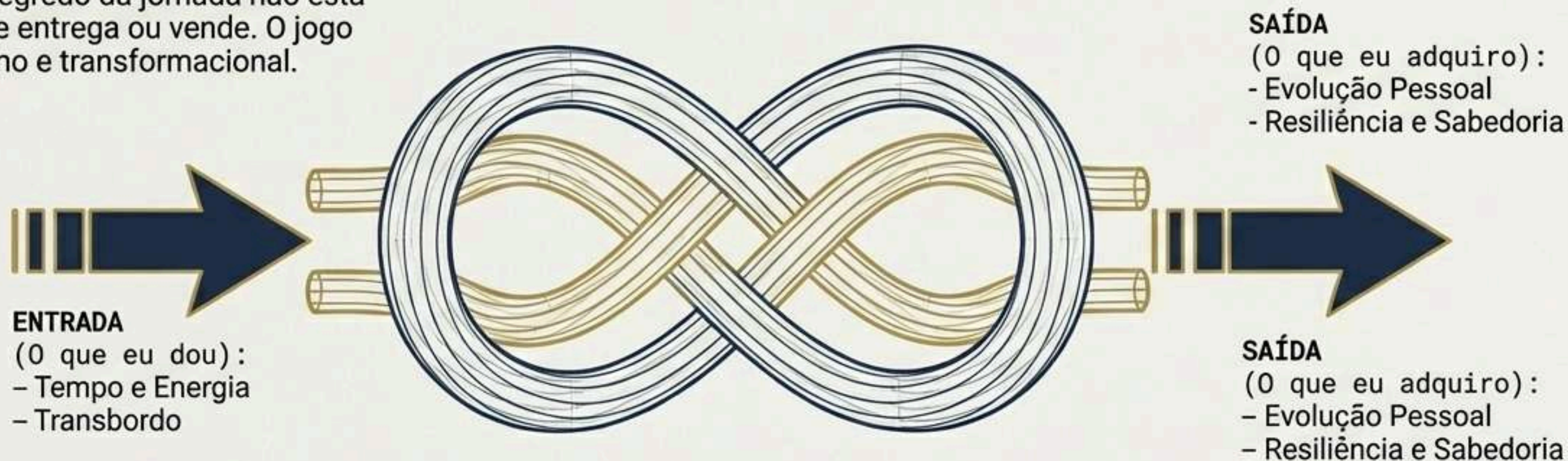

A LEI DA TROCA: Não é sobre o que eu ganho no processo,
é sobre quem eu me torno durante o processo.

O Lubrificante do Sistema: Grande Alegria

A alegria perante as provações não é romantismo; é o catalisador químico e psicológico que impede o sistema de colapsar por fricção.

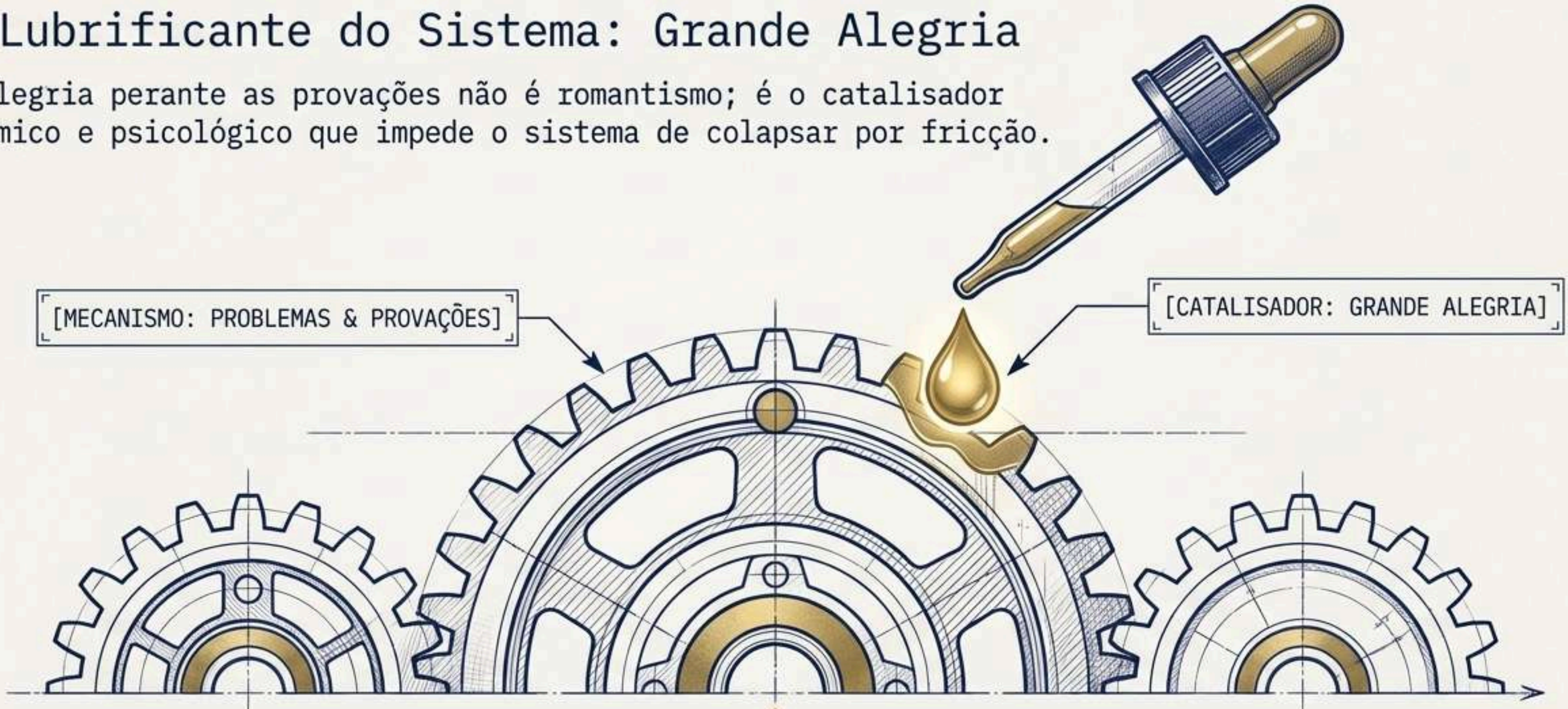

MECÂNICA DA OPORTUNIDADE: Cada problema resolvido com alegria dispara o mecanismo, abrindo instantaneamente múltiplas novas redes de oportunidade.

O Ponto de Falha Estrutural: A Mente Dividida

A falta de sabedoria repara-se pedindo-a com foco absoluto.
O perigo terminal para o algoritmo é a dúvida estrutural.

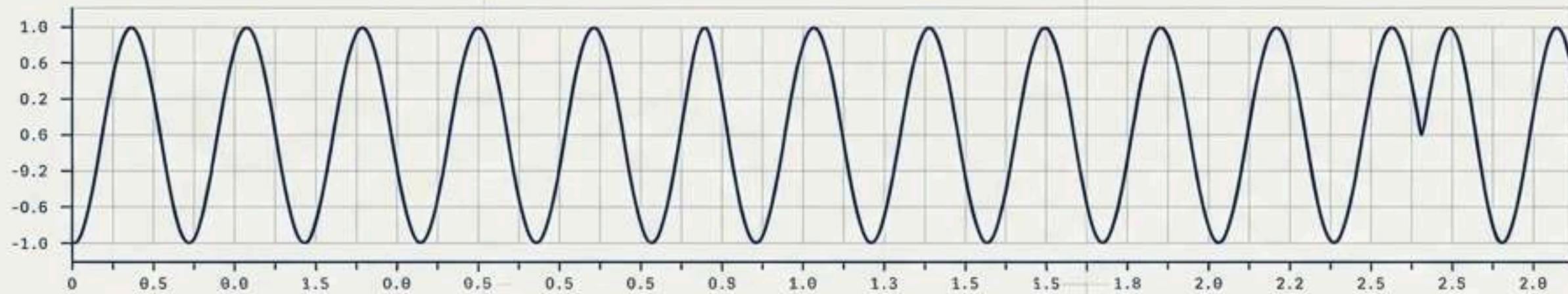

ESTRUTURA ÍNTEGRA:
Sabedoria e Fé Constantes

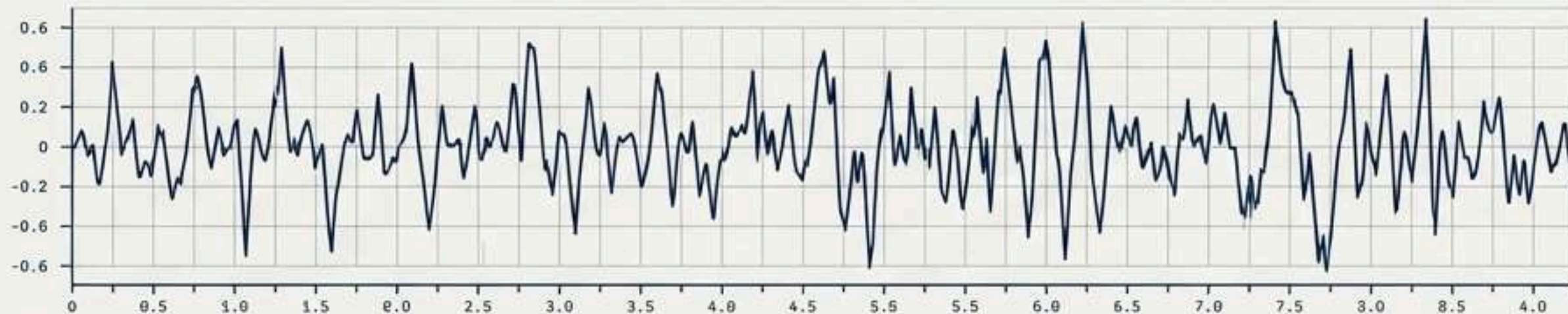

FALHA ESTRUTURAL:
A Mente Dividida (Onda do Mar)

AVISO DE SISTEMA: Uma mente dividida é inerentemente instável. Opera de forma reativa às circunstâncias externas (o vento), incapacitando a geração de Ação Completa.

O Blueprint Completo: Clube 459

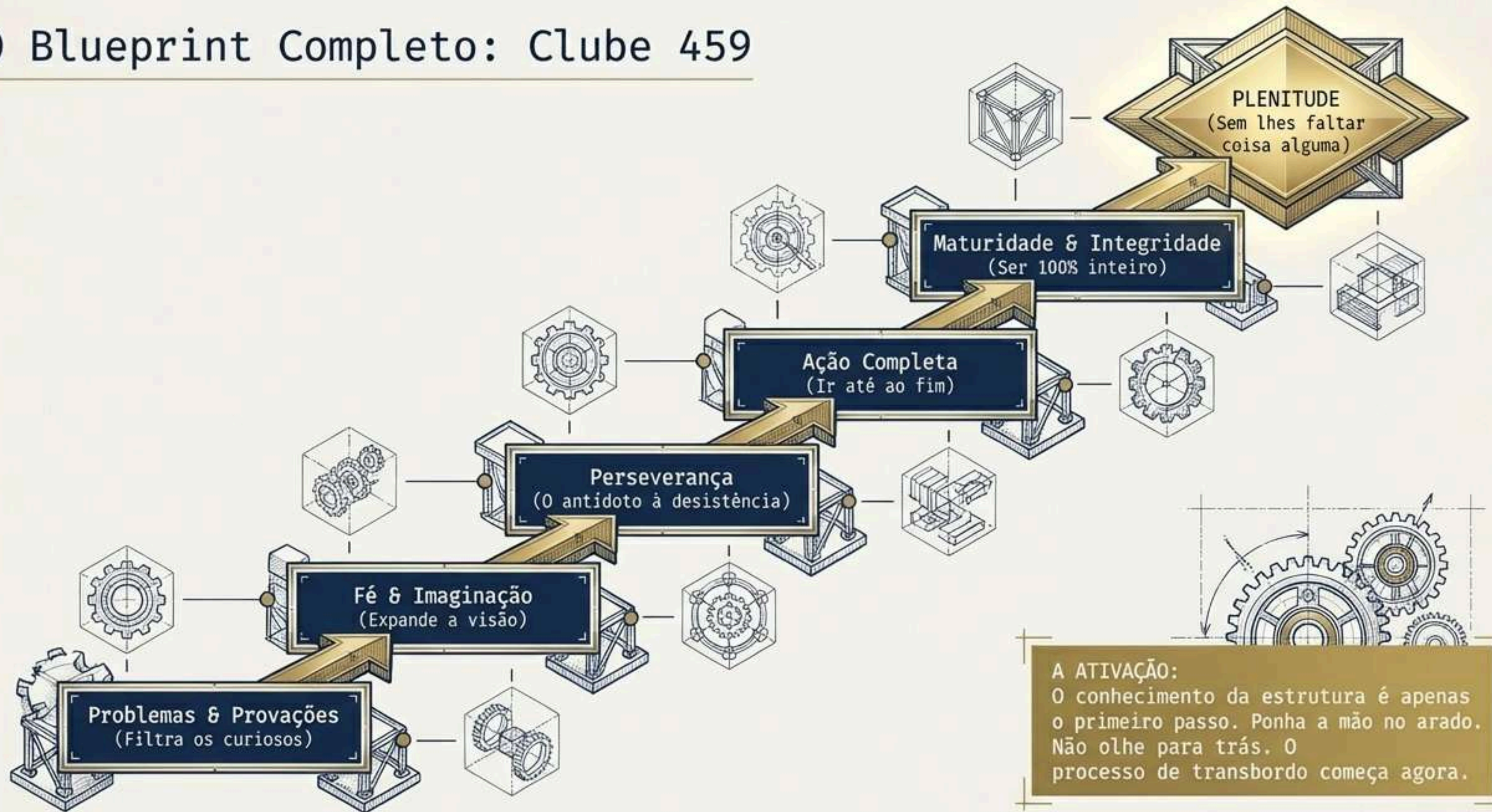

CONTINUE A CONSTRUÇÃO

Escaneie o QR Code abaixo para assistir à live completa, acessar as tarefas práticas diárias e tocar o terror na terra.



Tamo junto até depois do fim.